

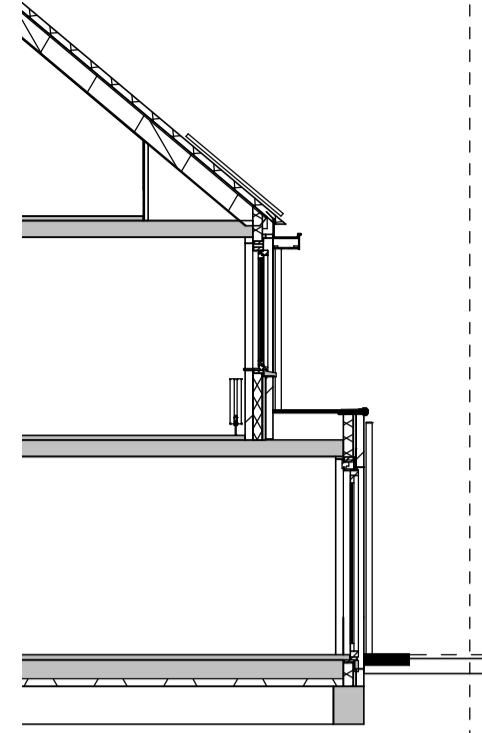

Achtergevel
-optie uitbouw achtergevel 1,2m
(vergunningsvrij)



Doorsnede
-optie uitbouw achtergevel 1,2m
(vergunningsvrij)



Achtergevel
-optie uitbreiding woonkamer
- glaskozijn met ventilatie rooster
(vergunningsvrij)

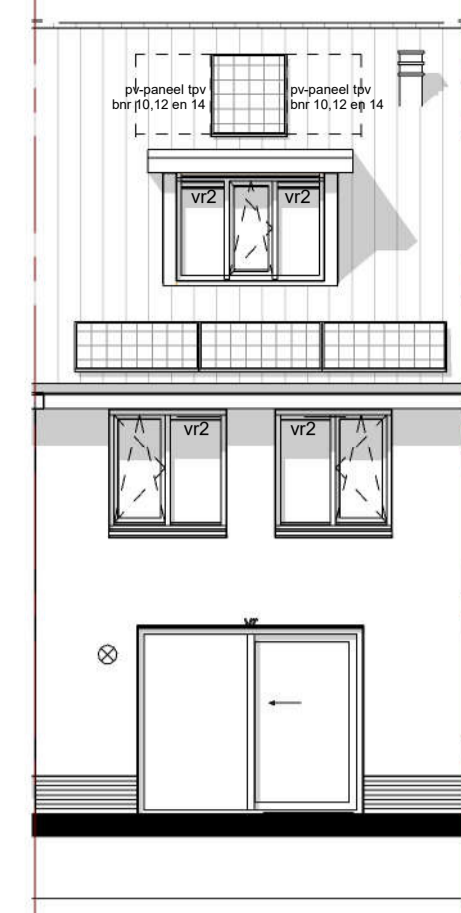

Achtergevel
-optie dakkapel achtergevel (vergunningsvrij)

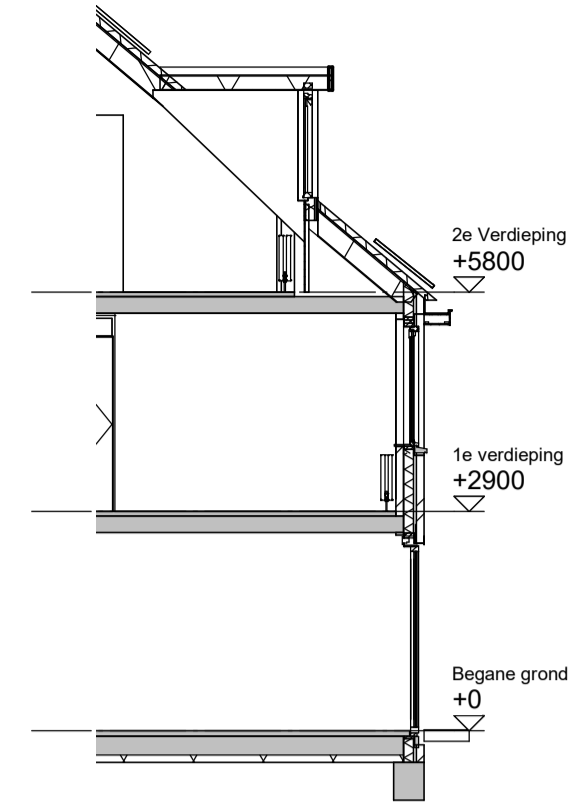

Doorsnede A1-O3
-optie dakkapel achtergevel (vergunningsvrij)

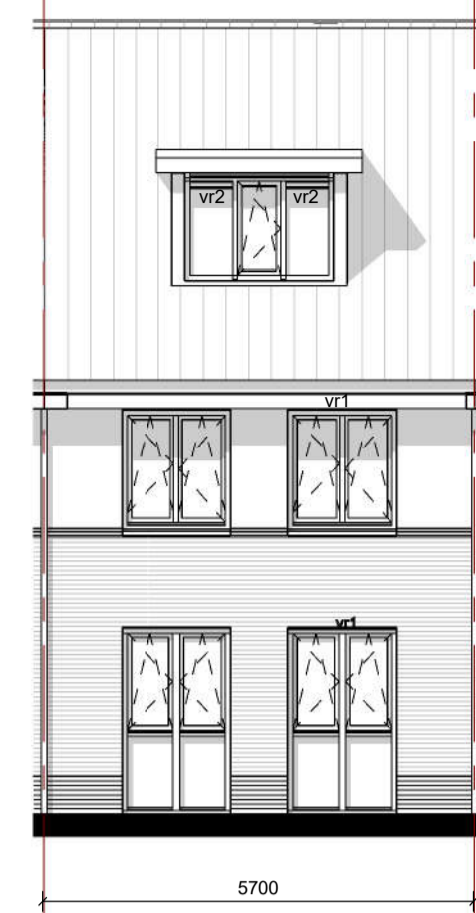

Voorgevel
-optie dakkapel voorgevel
(vergunningplichtig)
bij deze optie komt er een
extra pv-paneel bij bnr
9.10 en 13

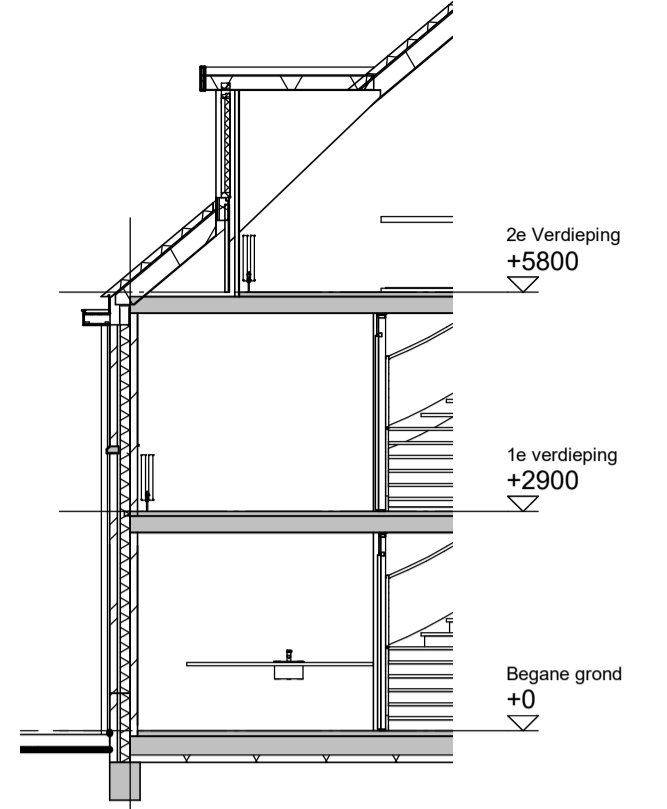

Doorsnede A1-O4
-optie dakkapel voorgevel
(vergunningplichtig)
bij deze optie komt er een
extra pv-paneel bij bnr
9.10 en 13

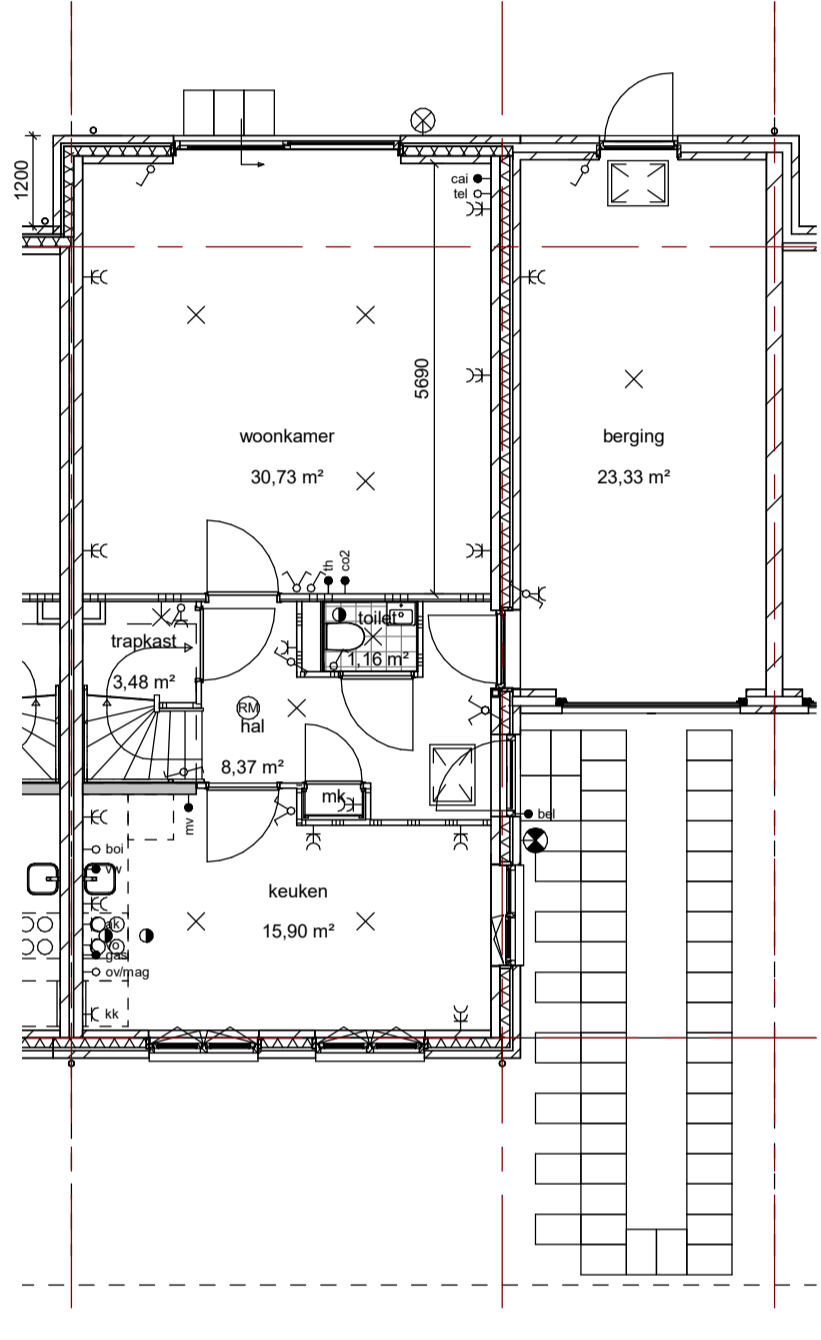

Begane grond
-optie uitbouw achtergevel 1,2m
(vergunningsvrij)

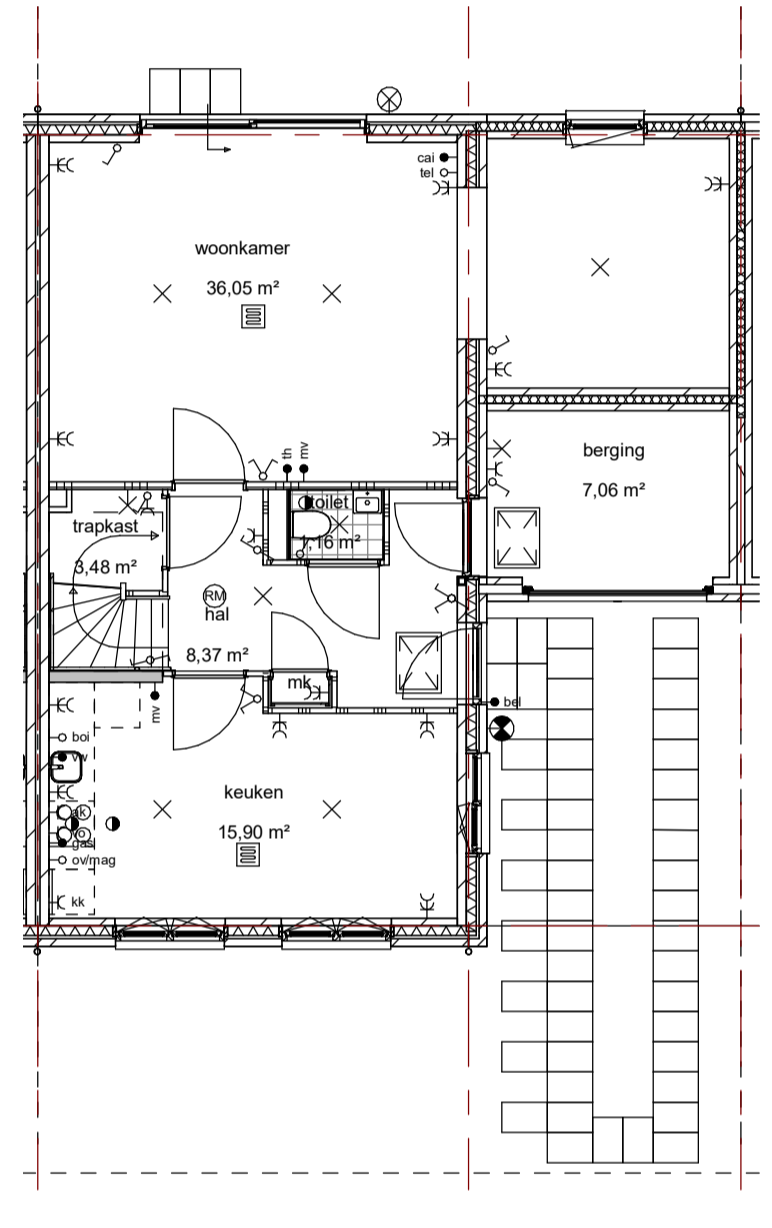

Begane grond
-optie uitbreiding woonkamer
- glaskozijn met ventilatie rooster
(vergunningsvrij)

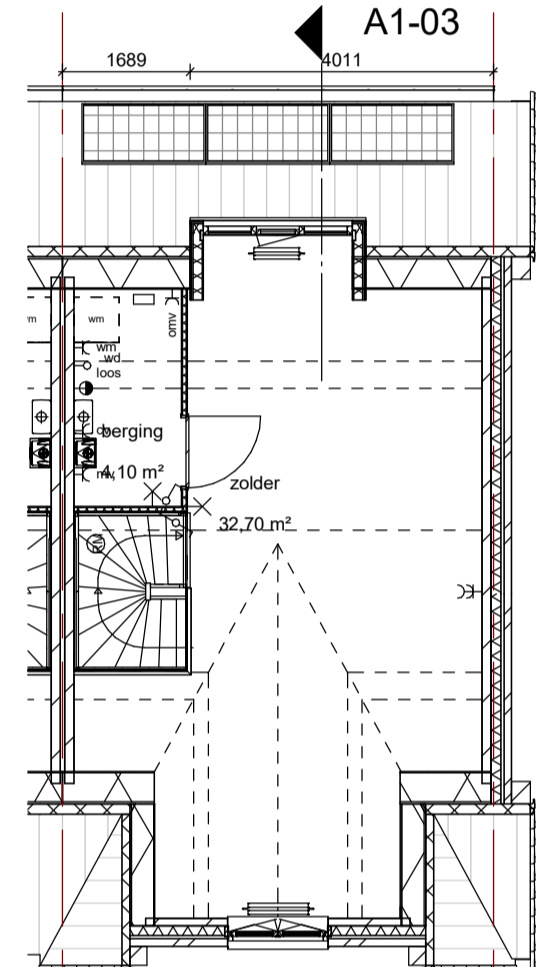

2e verdieping (tuitgevel)
-optie dakkapel achtergevel (vergunningsvrij)

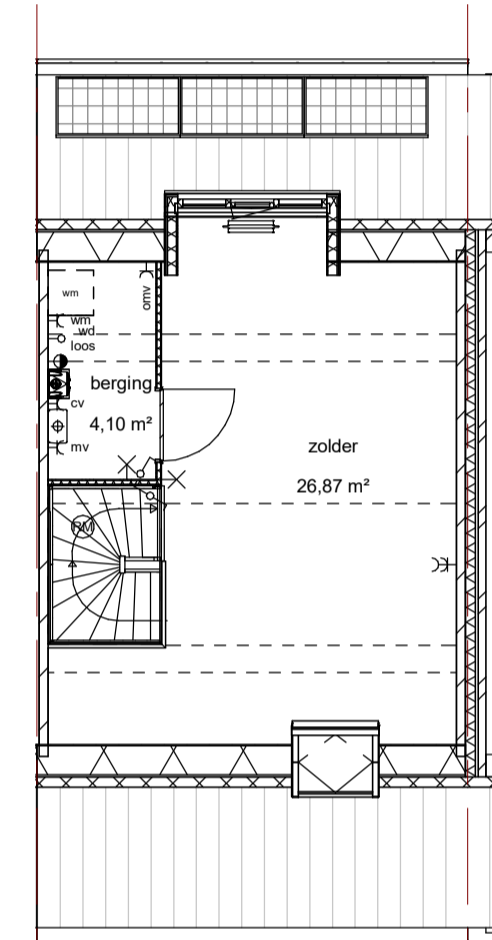

2e verdieping
-optie dakkapel achtergevel (vergunningsvrij)

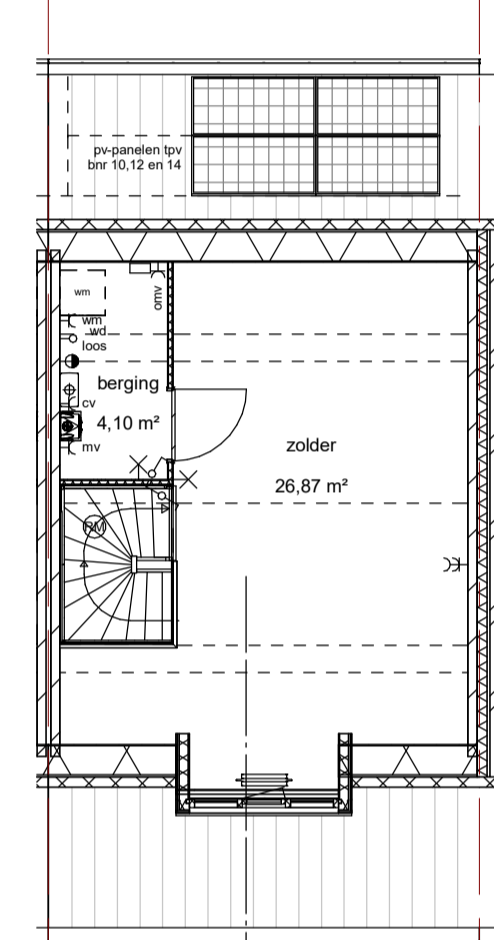

2e verdieping
-optie dakkapel voorgevel
(vergunningplichtig)

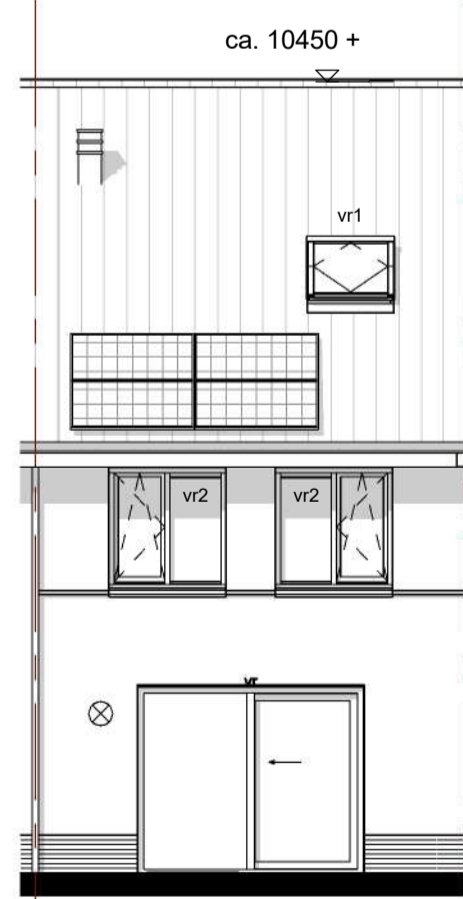

Achtergevel
-optie dakraam achtergevel
(vergunningsvrij)

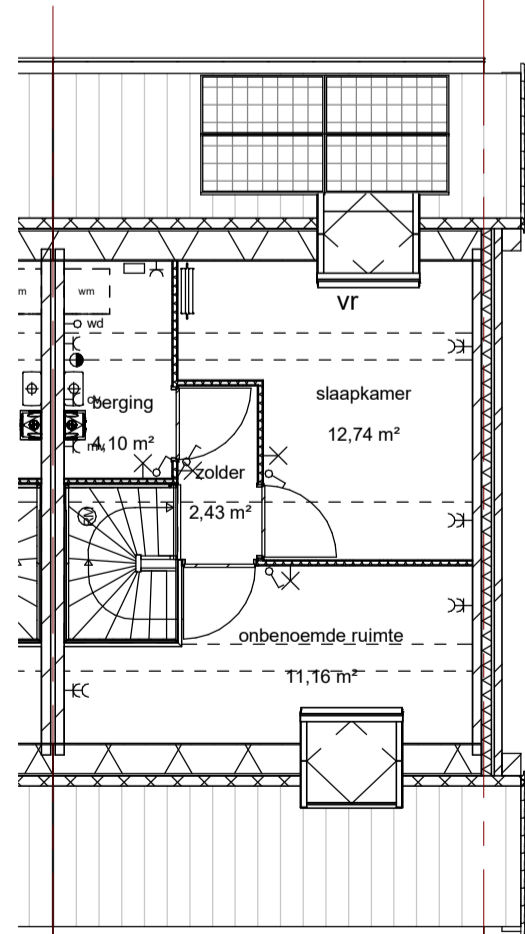

2e verdieping
-optie zolderindeling (vergunningsvrij)

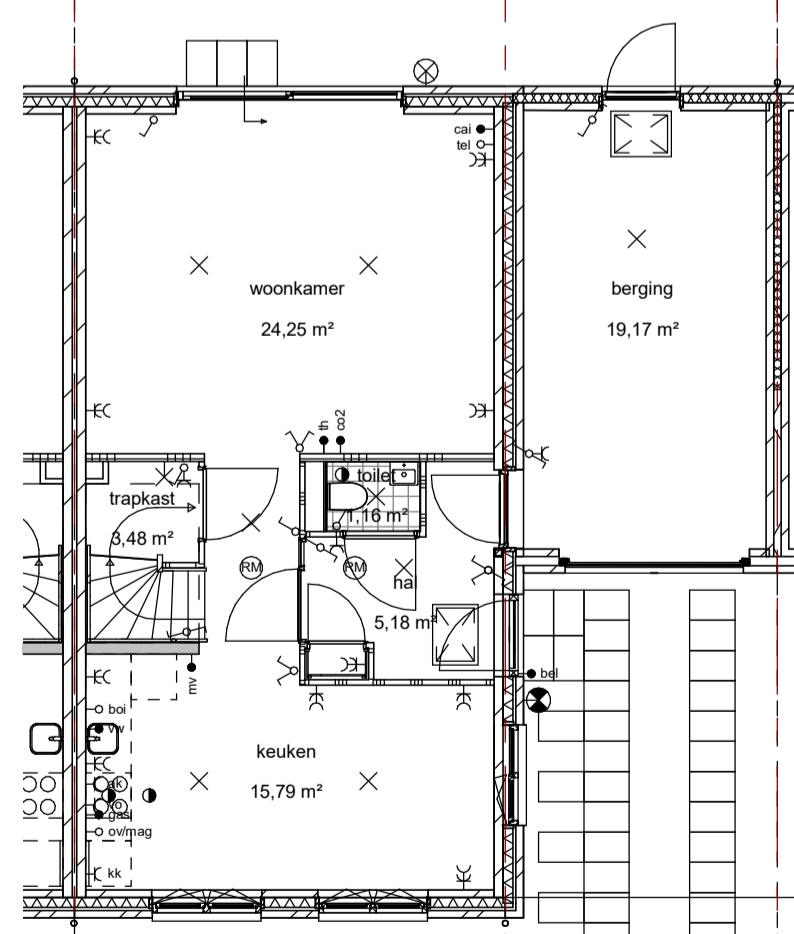

Begane grond
-optie Begane grond indeling (openhal)
(vergunningsvrij)
- 1e verdieping kozijn/deur van de slaapkamers
getuidswerend uitgevoerd

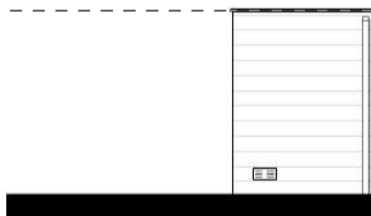
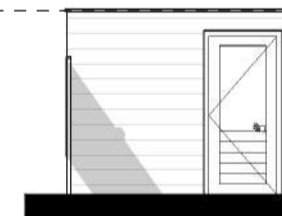

tuingevel
enkele berging

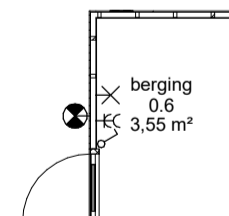

Begane grond
-optie berging

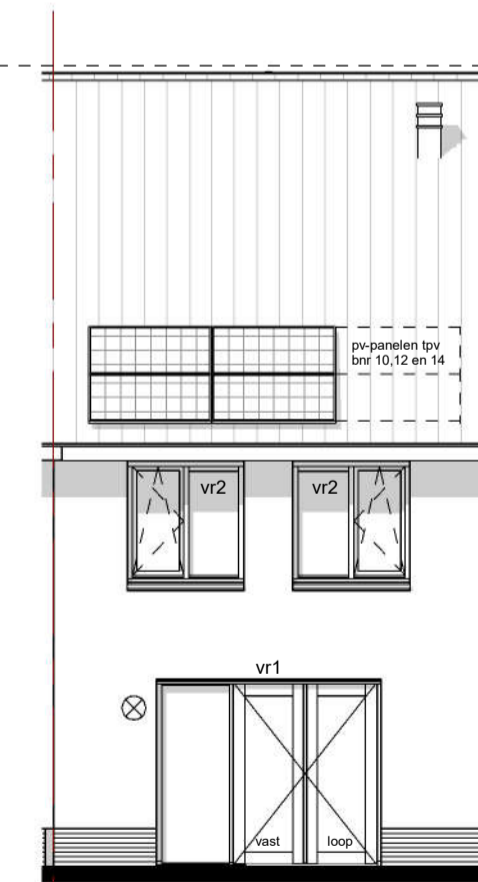

Achtergevel
-optie dubbele openslaande tuindeuren
(vergunningsvrij)

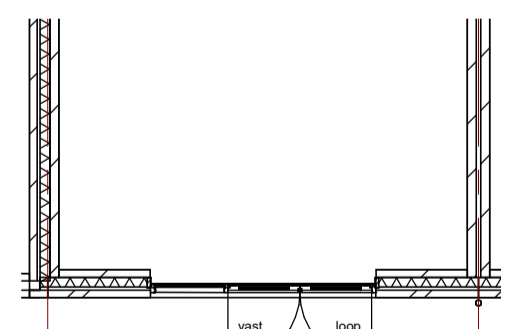

Begane grond
-optie dubbele openslaande tuindeuren
(vergunningsvrij)

- Voor verwijl zie basis
verkooptekeningen
- maten zijn ca. maten in mm
- radiatoren zijn ter indicatie



GETEKEND TE:

GETEKEND TE:

D.D.:

D.D.:

DE ONDERAANNEEMER

DE VERKRUGER

project: Nieuwe Vesting Fase 2B	vector: V2016-56 bladnr: VT-04-O
onderdeel: Verkooptekening Blok E - twee onder 1 kapwoningen - Opties Bnr.: 09 t/m 14	schaal: 1:100 formaat: A2 verlengd datum: 06-10-2017
opdrachtgever: Van Wijnen Projectontwikkeling West B.V.	getekend: B: C: D: